

## DÍLENSKÝ VOZÍK NÁVOD K POUŽITÍ



NO.875Q31

Při práci používejte vhodné ochranné pomůcky.





## PRO BEZPEČNÉ SESTAVENÍ VOZÍKU JSOU POTŘEBA DVĚ OSOBY.

- Montáž provádějte pouze podle tohoto návodu. Nesprávná montáž může vést k vzniku nebezpečí.
- Při montáži použijte ochranné brýle a pracovní rukavice.
- Montážní prostor udržujte čistý a dobře osvětlený.
- Sestavujte na rovné, tvrdém a hladkém povrchu, který má vyšší nosnost, než je hmotnost vozíku včetně vybavení.
- Před obrácením vozíku vyprázdněte, zavřete a uzamkněte zásuvky.
- Zablokujte otočná kolečka proti samovolnému pohybu.
- Před každým použitím vozík zkontrolujte. Nepoužívejte při poškození či uvolnění některých částí.
- Před prvním použitím si přečtěte a dodržujte veškerá bezpečnostní pravidla a provozní pokyny tohoto produktu.

### Bezpečnostní pravidla

Před prvním použitím si přečtěte a dodržujte bezpečnostní pravidla a provozní pokyny

- Nestoupejte na vozík, hrozí nebezpečí pádu či převrácení vozíku.
- Neotvírejte více než jeden šuplík najednou.
- Nepřekračujte nosnost jednotlivých zásuvek. Váhu rovnoměrně rozložte.
- Nepřejíždějte přes nepevněné povrchy.
- Nešlapejte nohama pod vozík.
- Na údržbu koleček používejte adekvátní mazivo (každoročně).
- Na údržbu pojezdů zásuvek použijte adekvátní mazivo (každoročně).
- Na údržbu zámku použijte adekvátní mazivo (každoročně).
- Uchovávejte mimo dosah dětí.

Příslušenství k sestavení vozíku:

Díl	Název	Počet	Díl	Název	Počet
1	Pevné kolečko	2ks	4	Madlo	1ks
2	Otočné kolečko s brzdou	2ks	5	Šroub na madlo M8x20	4ks
3	Šroub na kolečka M8x20	16ks	6	Klíče	2ks

## Návod k vybalení a sestavení vozíku.

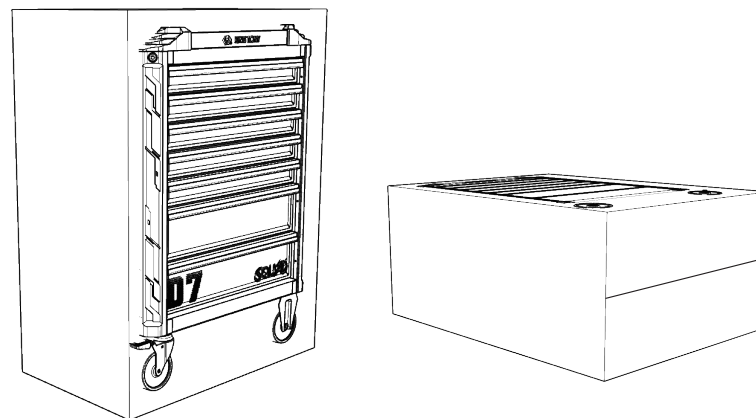

Krok 1: Vozík položte na podlahu, tak aby zásuvky byly směrem nahoru.

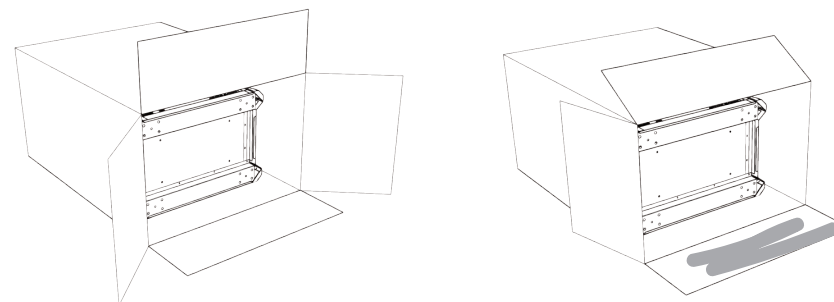

Krok 2: Otevřete krabici u koleček a ohněte 3 možné klapky.

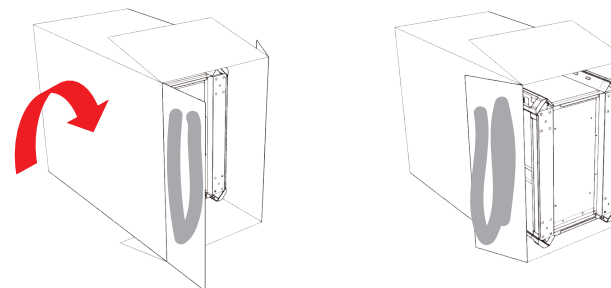

Krok 3: Otočte o 90 ° a ohněte poslední klapku.

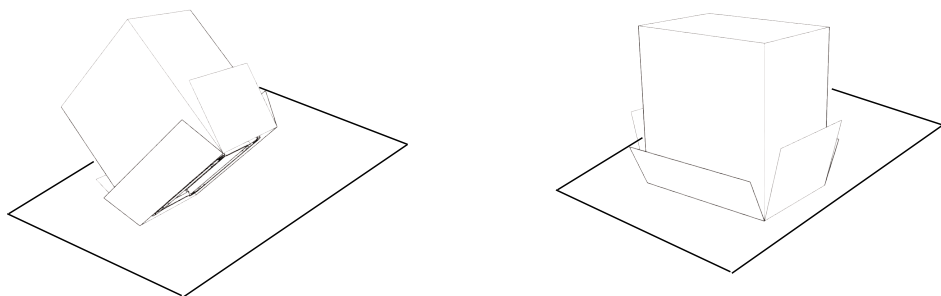

Krok 4: Použijte podložku jako ochranu proti poškození a vozík postavte opět do vzpřímené polohy.

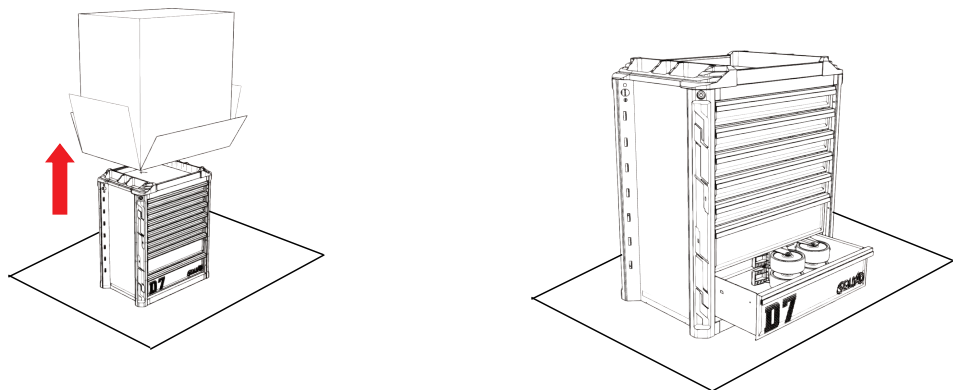

Krok 5: Vytáhněte kartonovou krabici, otevřete poslední šuplík a vytáhněte kolečka.

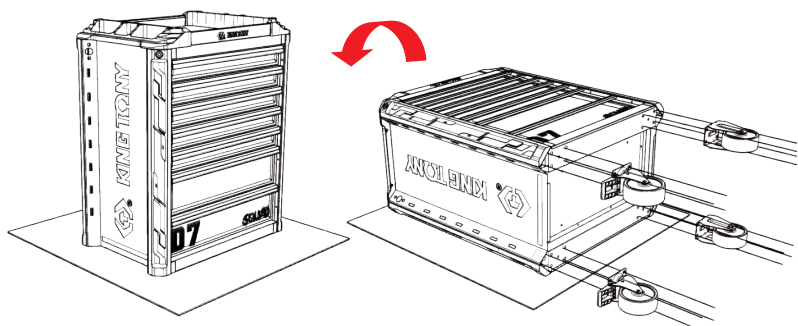

Krok 6 : Položte vozík, tak aby zásuvky směřovaly nahoru a namontujte kolečka na jejich místa.

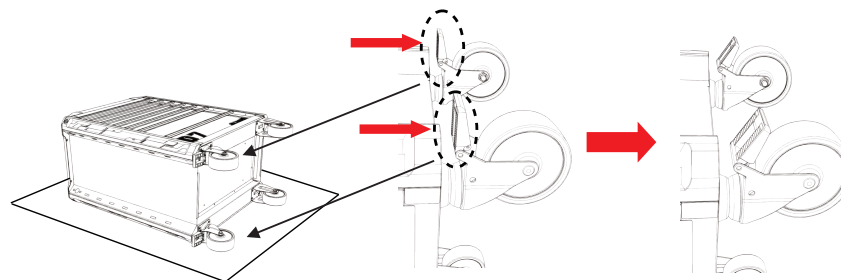

Krok 7 : Jakmile máte kolečka namontovaná a dotažená, tak zajistěte obě brzdy, aby vám vozík nepodjel při otáčení.

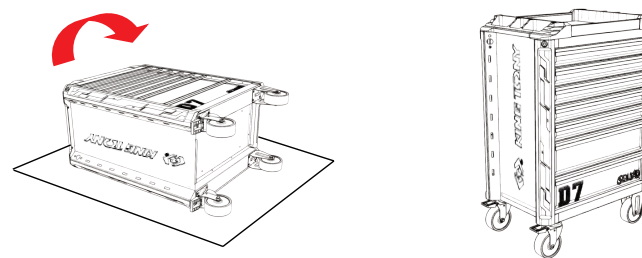

Krok 8 : Postavte vozík do vzpřímené polohy, odjistěte brzdy a vozík je připraven k použití.

### Instalace madla

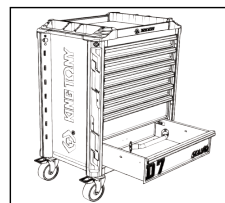

Krok 1. Vytáhněte madlo ze spodní zásuvky.

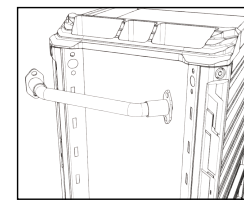

Krok 2. Umístěte madlo na dané místo a dotáhněte šrouby.

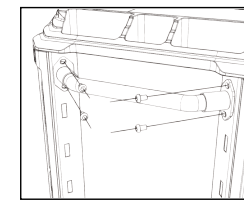

## Pokyny pro vyjmutí zásuvky

Tento postup je třeba následovat souběžně na pravé i levé straně.

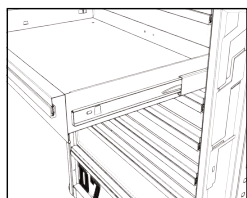
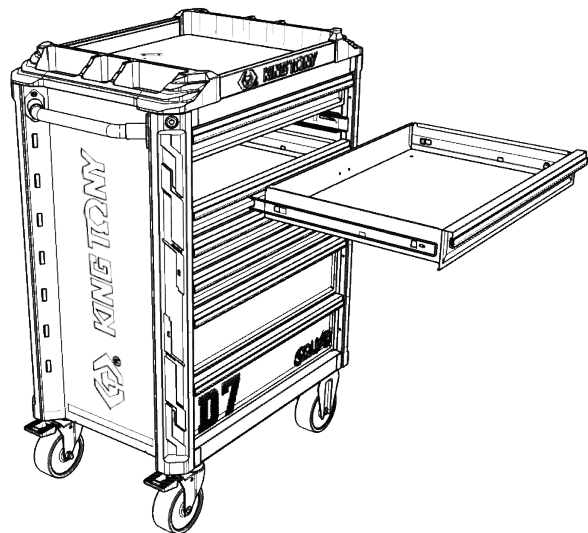

Krok 1. Vysuňte zásuvky do maximální polohy.

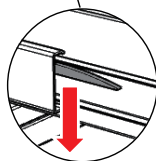
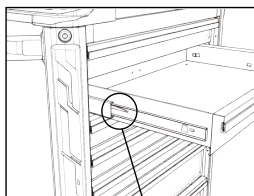

Krok 2. Zatlačte zobáček dolů na levé straně a zároveň zvedněte zobáček na pravé straně a držte.

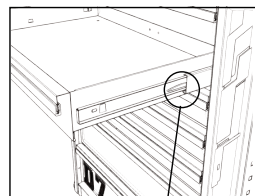

Krok 3. Držte zobáčky v daných pozicích a zásuvku vytáhněte.

## Tlačítko pro vypnutí bezrizikového systému

- Bezrizikový systém má zabránit vysunutí všech zásuvek najednou a tím nebezpečí překlopení celého vozíku.
- Při zaseknutí zásuvky, nelze vytáhnout.
- Toto tlačítko můžete vrátit do původního stavu.

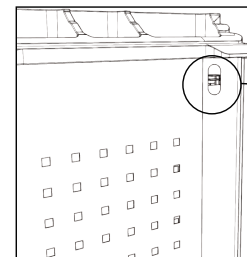
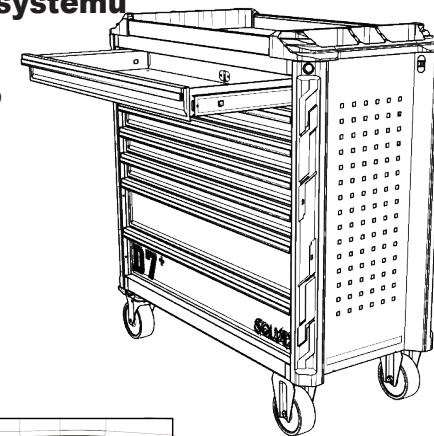

Krok 1. Najděte tlačítko na boku vozíku.

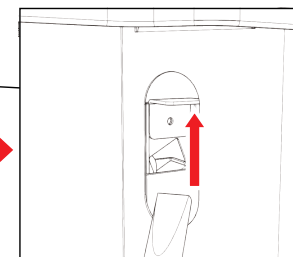

Krok 2. Šroubovákem zatlačte na kovovou desku, dokud neuslyšíte cvaknutí.

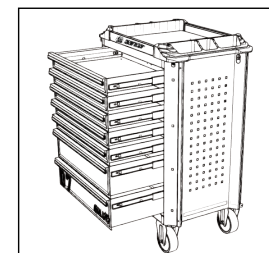

Krok 3. Nyní můžete vysunout všechny zásuvky. Pozor na naklonění vozíku při maximálním zatížení.

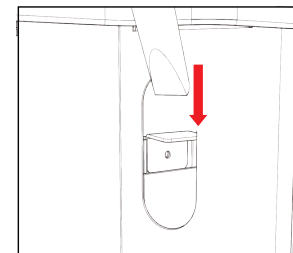

Krok 4. Jakmile zavřete všechny zásuvky a šroubovákem zatlačíte opačným směrem, tak tento systém vrátíte do původního stavu, otevření jedné zásuvky.



Nikdy neotvírejte všechny zásuvky najednou, může dojít k převrácení a tím pádem k poškození vozíku a zdravotnímu úrazu.



## Návod k obsluze volitelného příslušenství (pokud existuje)

Níže uvedené příslušenství lze vložit pouze na levou stranu vozíku.

1	87SQ3-11	Boční perforovaný panel
2	87SQ3-12	Držák na dokumenty
3	87SQ3-22	Držák na nádoby

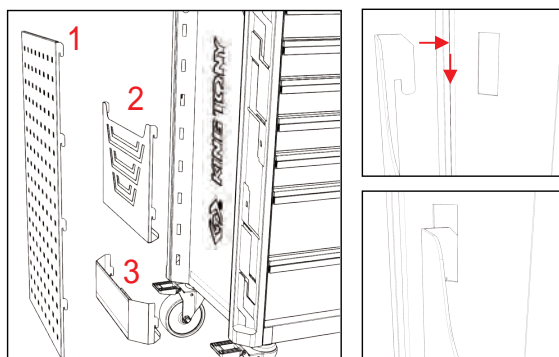

Níže uvedené příslušenství lze uchytit na perforovaný plech, který se používá i u jiných typů vozíků.

1	87SQ3-51	Držák papírové role
2	87SQ3-42	Koš na odpadky 25l
3	87SQ3-41	Koš na odpadky 5l
4	87SQ3-23	Držák elektrického nářadí
5	87SQ3-33	Skládací police

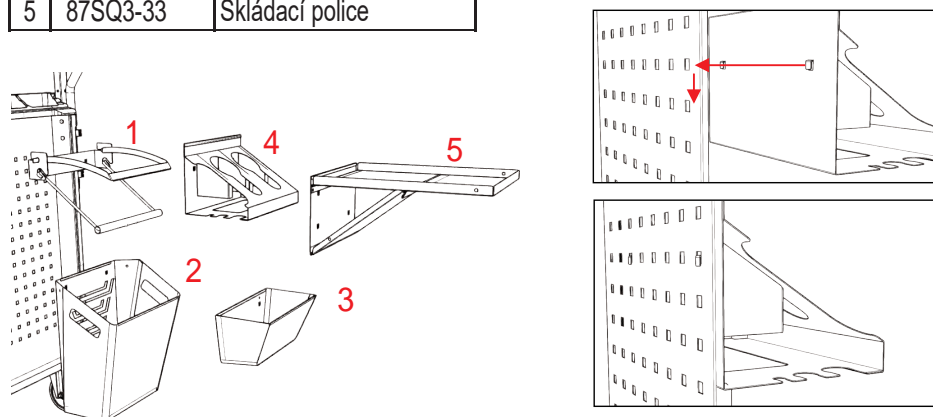

## Složení skládací police (Volitelné KT no. 87SQ3-33)

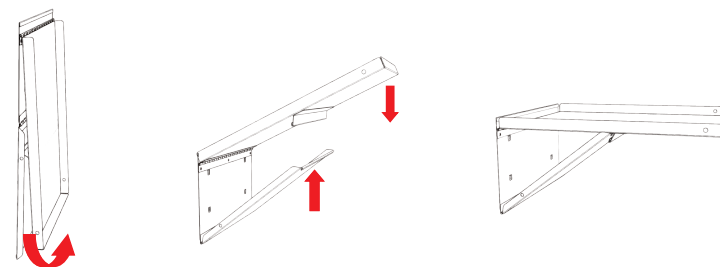

## Složení držáku na papírové role (Volitelné KT no. 87SQ3-51)

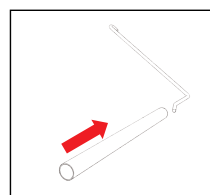
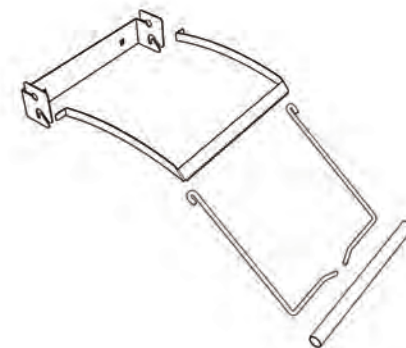

Krok 1. Vložte tyč z jedné strany do úchytu.

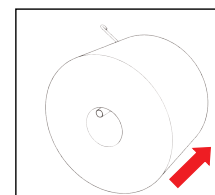

Krok 2. Vložte roli papíru na tyč.

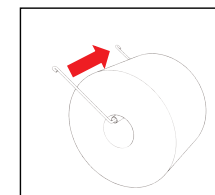

Krok 3. Přichyťte druhou úchytku na tyč.

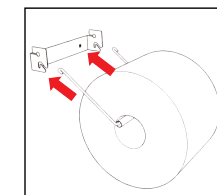

Krok 4. Vložte sadu do závěsu přes úchytky.

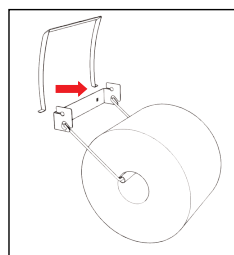

Krok 5. Nasadte vrchní držák a otočte směrem k roli papíru

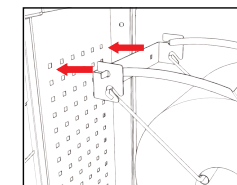
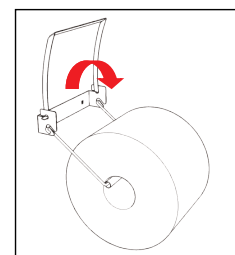

Krok 6. Zavěste celou sadu na perforovaný plech.

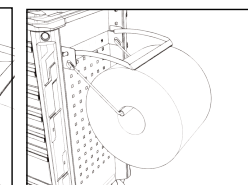

## Montáž a instalace zadního perforovaného panelu (Volitelné KT no. 87SQ3-13)

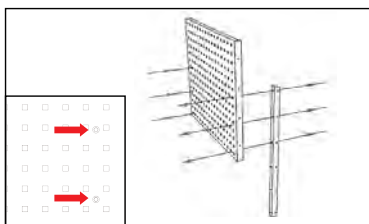
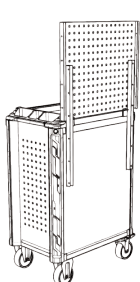

Krok 1. Uchyťte perforovaný plech na sloupek skrze dané otvory, pomocí šroubů a matic v příloženém balení.

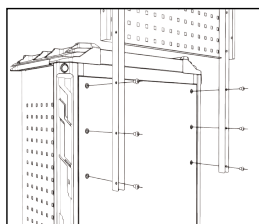

Step 2. Připevněte sloupek s plechem k vozíku pomocí daných šroubů.

## Pokyny k montáži police na notebook na perforovaný panel (Volitelné KT no. 87SQ3-31)

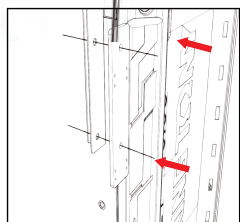
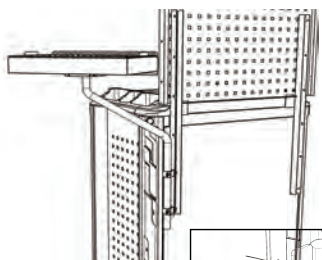

Krok 1. Připevněte kovovou desku na perforovaný plech.

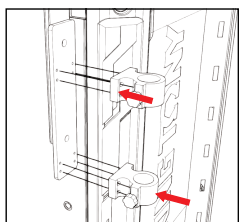

Krok 2. Namontujte držáky na kovovou desku.

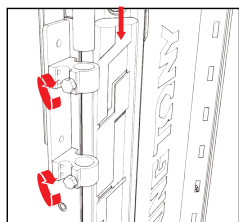

Krok 3. Zasuňte tyč do požadované polohy a utáhněte knoflík, aby tyč držela.

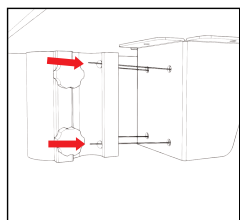

Krok 4. Pomocí dodaných šroubů připevněte držák k polici.

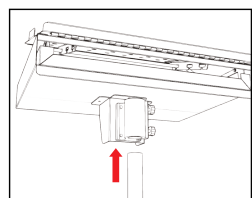

Krok 5. Pomocí kolíku přitáhněte polici k tyči, aby držela v dané poloze.

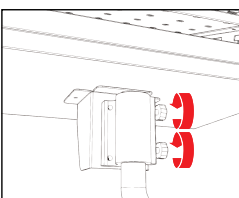

## Pokyny k montáži police na notebook k vozíku (Volitelné KT no. 87SQ3-31)

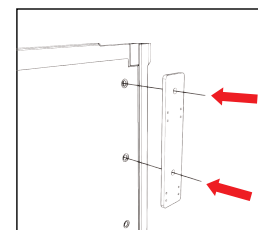
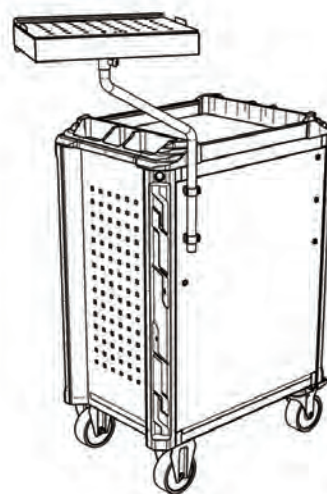

Krok 1. Připevněte kovovou desku na zadní stranu vozíku.

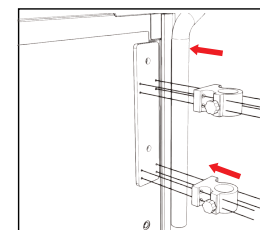

Krok 2. Namontujte držáky na kovovou desku.

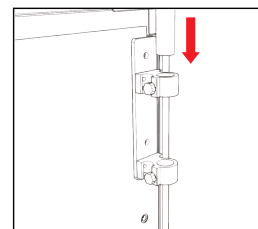

Krok 3. Zasuňte tyč do požadované polohy, utáhněte knoflík, aby tyč držela v požadované poloze.

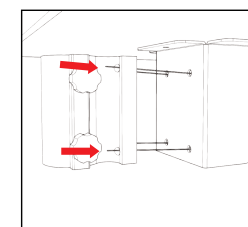
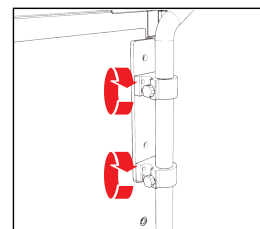

Krok 4. Pomocí dodaných šroubů připevněte držák k polici.

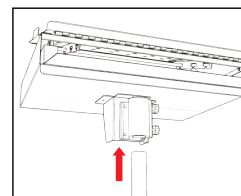

Krok 5. Pomocí kolíku přitáhněte polici k tyči, aby držela v dané poloze.

